

健康増進法改定対応 喫煙所プラン集

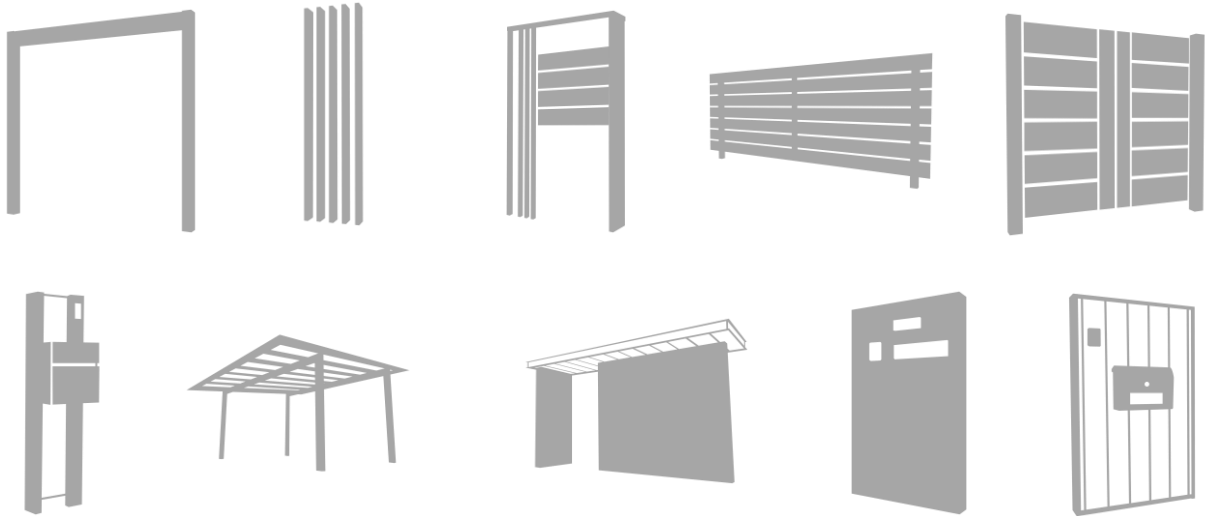

喫煙スペースプラン
一覧

Plan 01

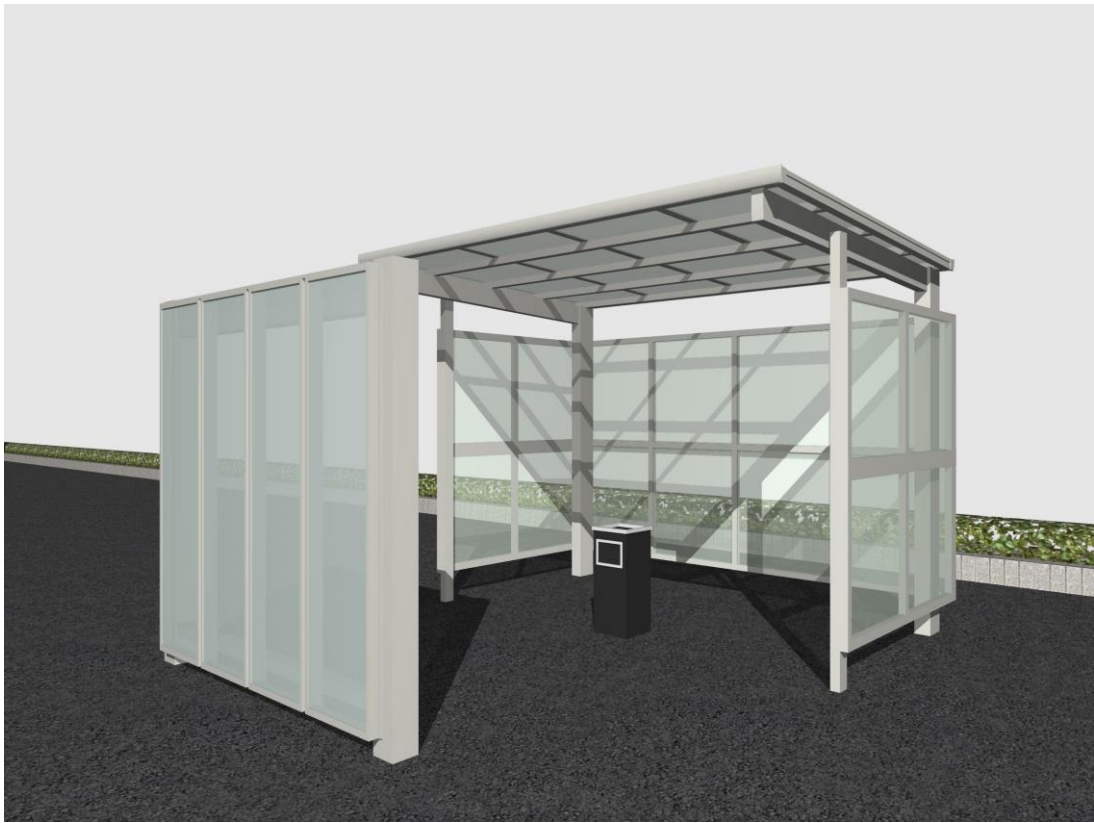

ポリカ囲いタイプ

Plan 02



ポリカ屋根タイプ

Plan 03



ポリカ屋根 目隠し有タイプ

Plan 04



積雪地対応 折板屋根タイプ



カスタマイズパーツ

アルミ カラー パネル カラー

H2

ブラチナステン

MM

ミスティマット



リレーリア マットパネル1型 H18

リレーリア マットパネル1型

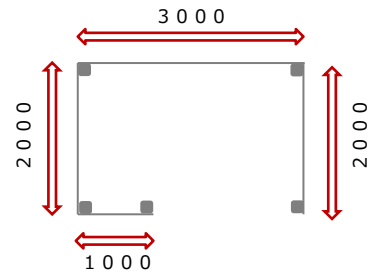

サイズ展開

モジュールに合せ、455[500]mmピッチを設定しています。高さは3種類をご用意しています。高さ、幅の切詰めが可能です。

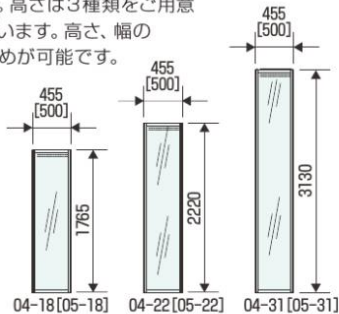

[]は、メーターモジュールの寸法です。

ポリカーボネート板

パネルはすりガラスタイプのポリカーボネート (t=2mm) を使用しています。目隠し機能としても優れています。



マットパネル1型

PLAN 01 明細

H1800

YKKAP関連商品価格 **¥1,033,800**

商品名	仕様	ユニット記号	数量	単価	価格
① 端柱 H18	180シリーズ用	H2TPS AS-C18	2セット	¥17,000	¥34,000
L字柱 H18	180シリーズ用	H2TPS AL-C18	3	¥17,500	¥52,500
桁 L10	180シリーズ用	H2TPSMK-C10	1	¥13,900	¥13,900
桁 L20	180シリーズ用	H2TPSMK-C20	2	¥22,300	¥44,600
桁 L30	180シリーズ用	H2TPSMK-C30	1	¥30,600	¥30,600
本体05-18		H2TPSMF71-0518-MM	16	¥43,200	¥691,200
方立・水切・横材10-18		H2TPSMPHM-1018	1	¥27,200	¥27,200
方立・水切・横材20-18		H2TPSMPHM-2018	2	¥40,600	¥81,200
方立・水切・横材30-18		H2TPSMPHM-3018	1	¥58,600	¥58,600

合計 ¥1,033,800

H2300

YKKAP関連商品価格 **¥1,216,100**

商品名	仕様	ユニット記号	数量	単価	価格
② 端柱 H23	180シリーズ用	H2TPS AS-C23	2セット	¥21,100	¥42,200
L字柱 H23	180シリーズ用	H2TPS AL-C23	3	¥22,200	¥66,600
桁 L10	180シリーズ用	H2TPSMK-C10	1	¥13,900	¥13,900
桁 L20	180シリーズ用	H2TPSMK-C20	2	¥22,300	¥44,600
桁 L30	180シリーズ用	H2TPSMK-C30	1	¥30,600	¥30,600
本体05-22		H2TPSMF71-0522-MM	16	¥52,500	¥840,000
方立・水切・横材10-23		H2TPSMPHM-1023	1	¥28,400	¥28,400
方立・水切・横材20-23		H2TPSMPHM-2023	2	¥43,400	¥86,800
方立・水切・横材30-23		H2TPSMPHM-3023	1	¥63,000	¥63,000

合計 ¥1,216,100



アルミ カラー

- B1 ブラウン
- B7 カームブラック
- H2 プラチナステン
- S1 ビュアシルバー

屋根・パネル材 カラー

- ポリカーボネート板 アースブルー スモークブラウン トーマイマット
- 熱戦遮断ポリカーボネート板 アースブルー(マット調) クリアマット



エフルージュパークグラン J29-21 プラチナステン ポリカ屋根ふき材・ポリカパネル材

基本納まり図

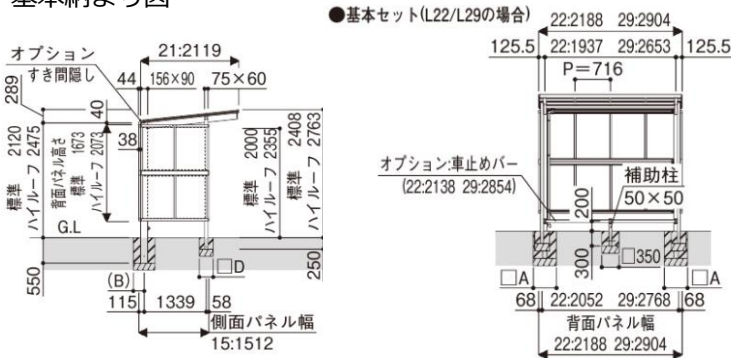

屋根ふき材ラインナップ

屋根ふき材	ポリカーボネート板			熱戦遮断ポリカーボネート板		熱戦遮断FRP板 (DF認定)
	アースブルー色	スモークブラウン色	トーマイマット色	アースブルー色(マット調)	クリアマット色	アッシュグレイ色
屋根ふき材の透視図						
屋根ふき材の透視図						
屋根ふき材の透視図	26%	28%	85%	16%	76%	29%
屋根ふき材の透視図	☆☆☆☆	☆☆☆☆	☆☆☆☆	☆☆☆☆	☆☆☆☆	☆☆☆☆
屋根ふき材の透視図	ほぼ0%	ほぼ0%	ほぼ0%	ほぼ0%	ほぼ0%	ほぼ0%

PLAN 02 明細

YKKAP関連商品価格 ¥429,300

商品名	仕様	ユニット記号	数量	単価	価格
① エフルージュパークグラン	基本セット 22-21 ポリカーボネート板(トーマイマット)	JCY-F2221K-XA-2F	1セット	¥429,300	¥429,300
合計					¥429,300

YKKAP関連商品価格 ¥467,400

商品名	仕様	ユニット記号	数量	単価	価格
② エフルージュパークグラン	基本セット 29-21 ポリカーボネート板(トーマイマット)	JCY-F2921K-XA-2F	1セット	¥467,400	¥467,400
合計					¥467,400

※画像はイメージです。実物とは異なる場合があります。



カーポート

+



カスタマイズパーツ

アルミカラー

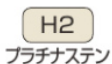

プラチナステン

リレーリア
パネル材カラー



ミスティマット

エフルージュ パネル材 カラー

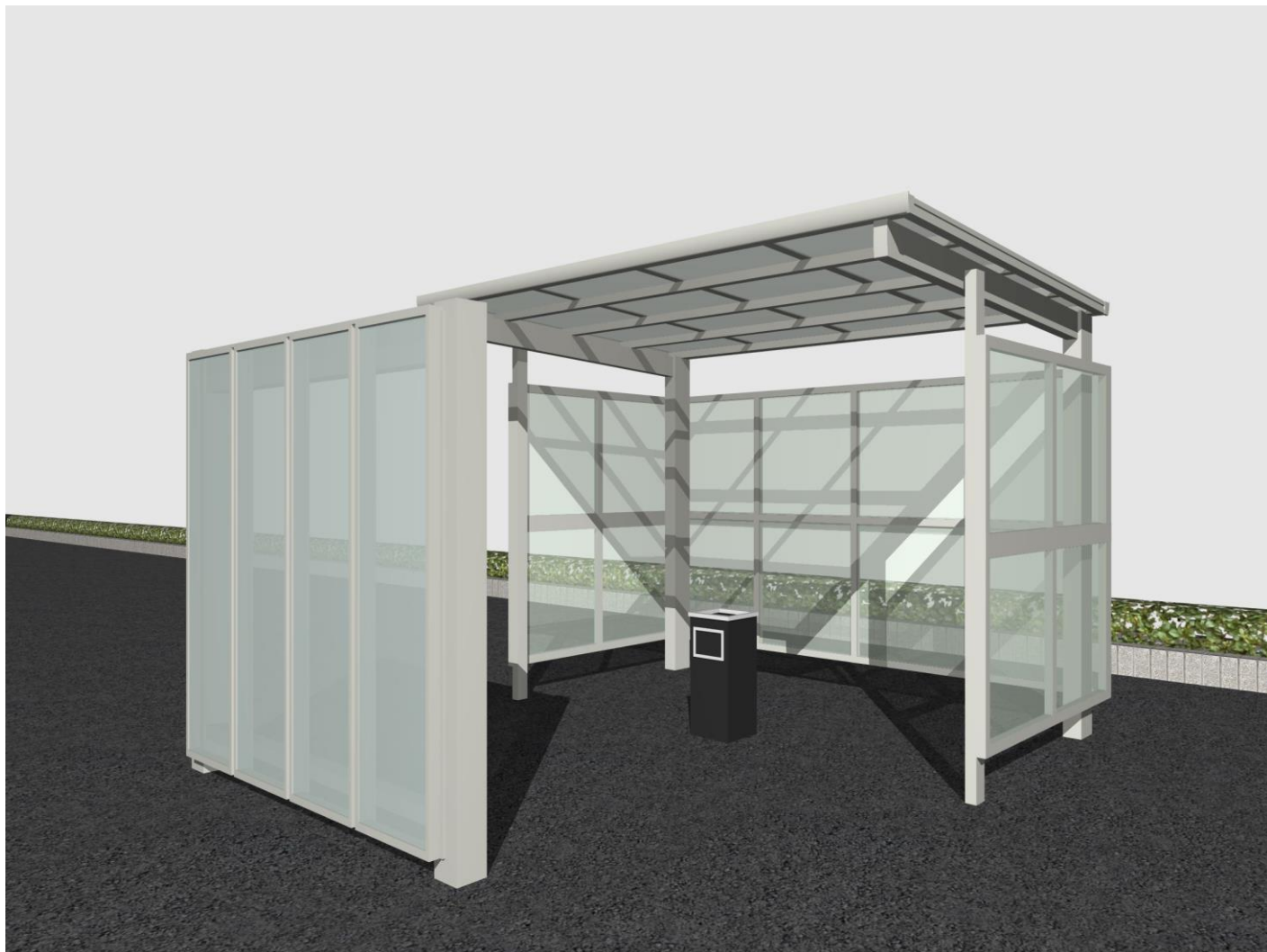
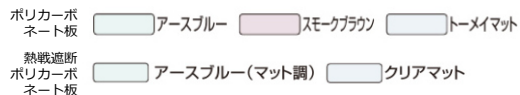

エフルージュパークグラン J29-21 プラチナステン ポリカ屋根ふき材・ポリカパネル材
リレーリア マットパネル1型



+



PLAN02 のエフルージュパークグランに
PLAN01 のリレーリアマットパネルを目隠しとして追加したプランです。

目隠しパネルを入れることにより、より隔離された空間が創造できます。

PLAN 03 明細

YKKAP関連商品価格 **¥737,600**

商品名	仕様	ユニット記号	数量	単価	価格
① エフルージュパークグラン	基本セット 29-21 ポリカーポネート板(トーマイマット)	JCY-F2921K-XA-2F	1 セット	¥467,900	¥467,900
② 端柱 H18 桁 L20 本体05-18 方立・水切・横材20-18	180シリーズ用	H2TPS AS-C18	2	¥17,000	¥34,000
	180シリーズ用	H2TPSSMK-C20	1	¥22,300	¥22,300
		H2TPSMF71-0518-MM	4	¥43,200	¥172,800
		H2TPSMPHM-2018	1	¥40,600	¥40,600

合計 ¥737,600

※画像はイメージです。実物とは異なる場合があります。



カーポート

	材質	カラー				材質	カラー	
サイドパネル	アルミ形材	B1 ブラウン	B7 カームブラック	H2 ブラチナステン	S1 ピュアシルバー	パネル(平板)	ポリカーボネート板	アースブルー トーメイマツ
背面パネル	アルミ形材	B1 ブラウン	B7 カームブラック	H2 ブラチナステン	S1 ピュアシルバー			



ジーポートneo サイドパネル<平板タイプ>

納得の性能と豊富なバリエーション

積雪
~100cm
地域用

積雪100cmタイプ

積雪
~150cm
地域用

積雪150cmタイプ

積雪
~200cm
地域用

積雪200cmタイプ



耐風圧強度(自社基準)
風速
46m/秒
相当

耐風圧強度の数値は
目安であり商品保証値
ではありません。

「ジーポートneoシリーズ」
は耐荷重性能6000N/m²に加え
(積雪量200cm相当)
耐風圧強度風速46m/秒相当の
耐風圧性能です。
日本屈指の豪雪地域にも対応
できます。



ジーポートneo 積雪150cmAタイプ 基本セット/2台用 55-55LA 角柱・横材はレライフ ホワイト色

基本納まり図

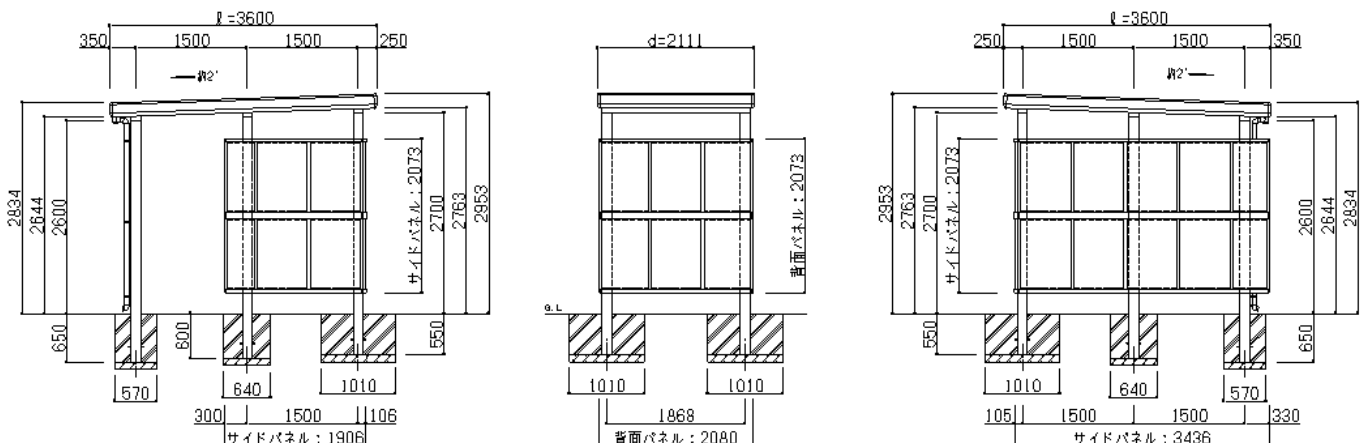

※画像はイメージです。実物とは異なる場合があります。



PLAN 04 明細

ジーポートneo 積雪100cm Bタイプ仕様
ジーポートneo 積雪150cm Bタイプ仕様

YKKAP関連商品価格 **¥1,225,700**

商品名	仕様	ユニット記号	数量	単価	価格	
① カーポートハイリーフ角柱30C カーポート梁30AE カーポート鼻隠し55 (側面) カーポート鼻隠し30 (前後) カーポート部品 カーポートタイトフレーム30 カーポートたて樋L=700 カーポートたて樋L=3000 サイクルポートサイドパネル枠2221 (側面用) サイクルポートサイドパネル枠2221 (背面用) カーポートサイドパネル枠5121 (側面用) カーポートサイドパネル枠取付部品 カーポートサイドパネル材10-7ポリカ カーポートサイドパネル材10-8ポリカ	1本入	H2GCDZZA30C-1-H2600	6 セット	¥50,100	¥300,600	
	1本入	H2GCDZZB30AE-D2111	3	¥38,700	¥116,100	
	縦樋無し	H2GCDZZC55V-L3600	1	¥70,900	¥70,900	
		H2GCDZZD30V-D2111-TN	1	¥61,600	¥61,600	
		H2GCD EA-6HV	1	¥50,900	¥50,900	
		YSGCD F30-6N	1	¥18,600	¥18,600	
		H2GCD KT07	1	¥1,100	¥1,100	
		H2GCD KT30	1	¥4,800	¥4,800	
		H21SPZZA1906X21-V3	1	¥93,200	¥93,200	
		H21SPZZA2080X21-V3	1	¥93,200	¥93,200	
		H21SPZZA3436X21-V3	1	¥164,700	¥164,700	
		H21SP B2A-V3	3	¥13,300	¥39,900	
		TKACS RH2-10-V3-72A	2	¥37,200	¥74,400	
		TKACS RH2-10-V3-82A	1	¥42,500	¥42,500	
	② スチール折板 参考加算価格	t0.6mm L3534×4枚		4	¥23,300	¥93,200

合計 ¥1,225,700

ジーポートneo 積雪200cm Aタイプ仕様

YKKAP関連商品価格 **¥1,415,400**

商品名	仕様	ユニット記号	数量	単価	価格	
① カーポートハイリーフ角柱30C カーポート梁30AD カーポート鼻隠し55 (側面) カーポート鼻隠し30 (前後) カーポート部品 カーポートタイトフレーム30 カーポートたて樋L=700 カーポートたて樋L=3000 サイクルポートサイドパネル枠2221 (側面用) サイクルポートサイドパネル枠2221 (背面用) カーポートサイドパネル枠5121 (側面用) カーポートサイドパネル枠取付部品 カーポートサイドパネル材10-7ポリカ カーポートサイドパネル材10-8ポリカ	1本入	H2GCDZZA30C-1-H2600	6 セット	¥50,100	¥300,600	
	1本入	H2GCDZZB30AD-D2111	3	¥93,000	¥279,000	
	縦樋無し	H2GCDZZC55V-L3600	1	¥70,900	¥70,900	
		H2GCDZZD30V-D2111-TN	1	¥61,600	¥61,600	
		H2GCD EA-6HV	1	¥50,900	¥50,900	
		YSGCD F30-6N	1	¥18,600	¥18,600	
		H2GCD KT07	1	¥1,100	¥1,100	
		H2GCD KT30	1	¥4,800	¥4,800	
		H21SPZZA1906X21-V3	1	¥93,200	¥93,200	
		H21SPZZA2080X21-V3	1	¥93,200	¥93,200	
		H21SPZZA3436X21-V3	1	¥164,700	¥164,700	
		H21SP B2A-V3	3	¥13,300	¥39,900	
		TKACS RH2-10-V3-72A	2	¥37,200	¥74,400	
		TKACS RH2-10-V3-82A	1	¥42,500	¥42,500	
	② スチール折板 参考加算価格	t0.8mm L3534×4枚		4	¥30,000	¥120,000

合計 ¥1,415,400

納期：オーダー対応商品の為、受注後3週間程度の納品となります
スチール折板は参考価格を加算させて頂いております。
納まり、寸法オーダーにつきましてはお近くの営業所へお問い合わせ下さい。